

4370375107.001СП

Перв. примен.

Справ. №

Подп. и дата

Инд. № дудл.

Взам. инв. №

Подп. и дата

Инд. № подл.

~220 В

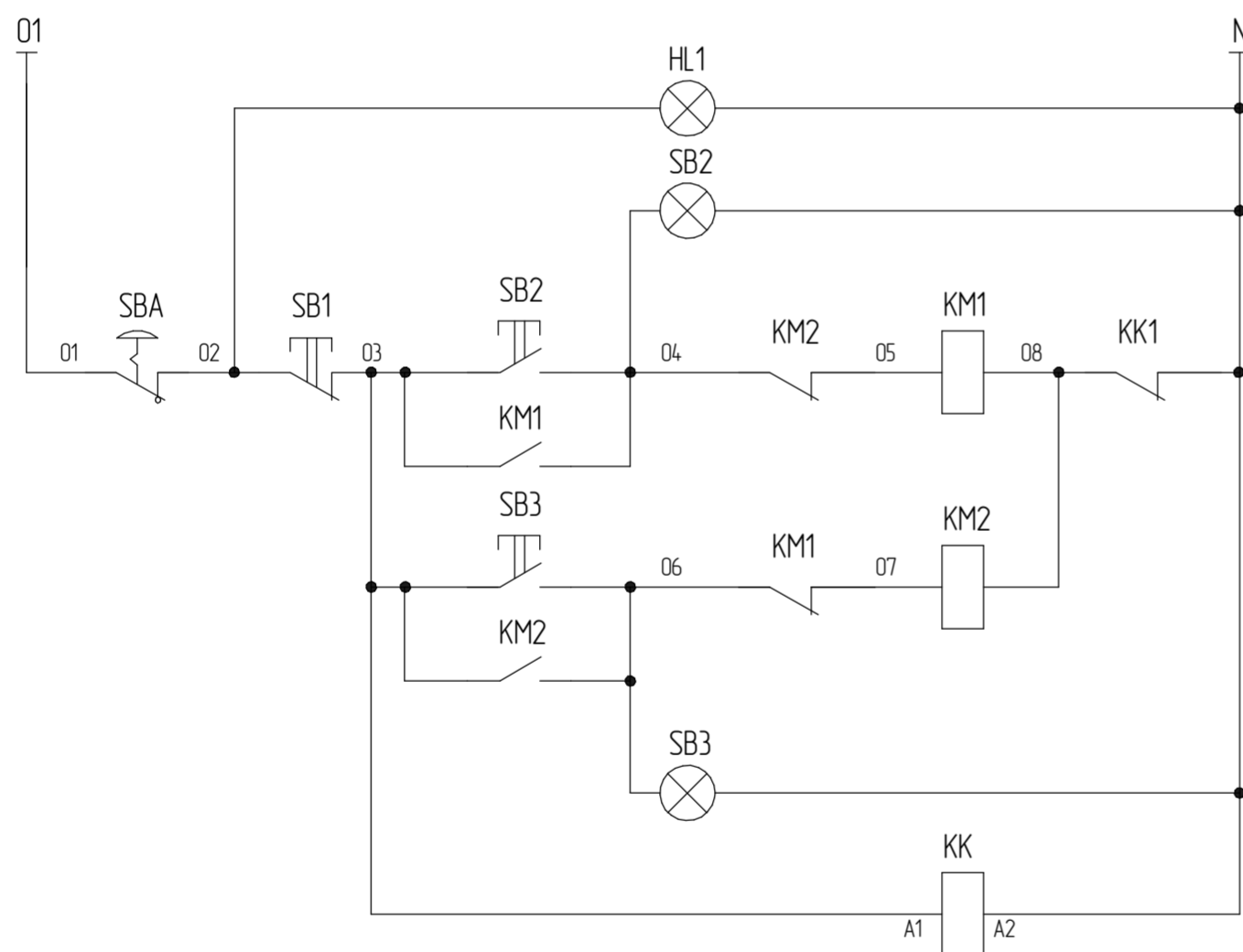

XT1

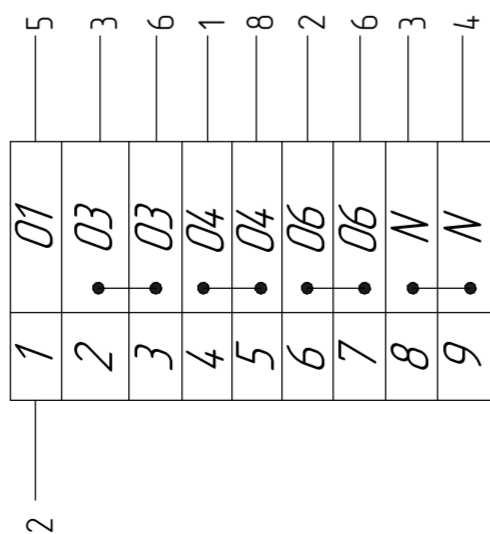

Обозначение	Наименование	Кол-во	Примечание
SBA	Ключ-выключатель Сотери ЕСХ 3170	1	
SB1	Кнопка Сотери ЕСХ 3111	1	красная
SB2, SB3	Кнопка с лампой Сотери ЕСХ 3203	2	зеленая
HL1	Лампа-индикатор ND16-220/2 AC/DC220V	1	желтая
KM1, KM2	Контактор реверсивный		
	MC__а/220В 50Гц	2	LS Electric
	с механическим блокированием	1	LS Electric
	с дополнительными контактами 1а+1б	2	LS Electric
KK1	Электронное реле защиты двигателя		
	GMP__-3P 4A/40A.	1	LS Electric
XT1	Клема проходная	9	

				4370375107.001СП			
Изм.	Лист	№ докум.	Подп.	Дата	Лит.	Масса	Масштаб
Разраб.	Скоробатов						1:1
Проб.	Скрипка				Лист	1	Листов
Т.контр.							3
Н.контр.					ТОВ "СКМ Електро"		
Утв.	Скрипка				Формат А3		

Копировал

Формат А3

# Плита монтажна

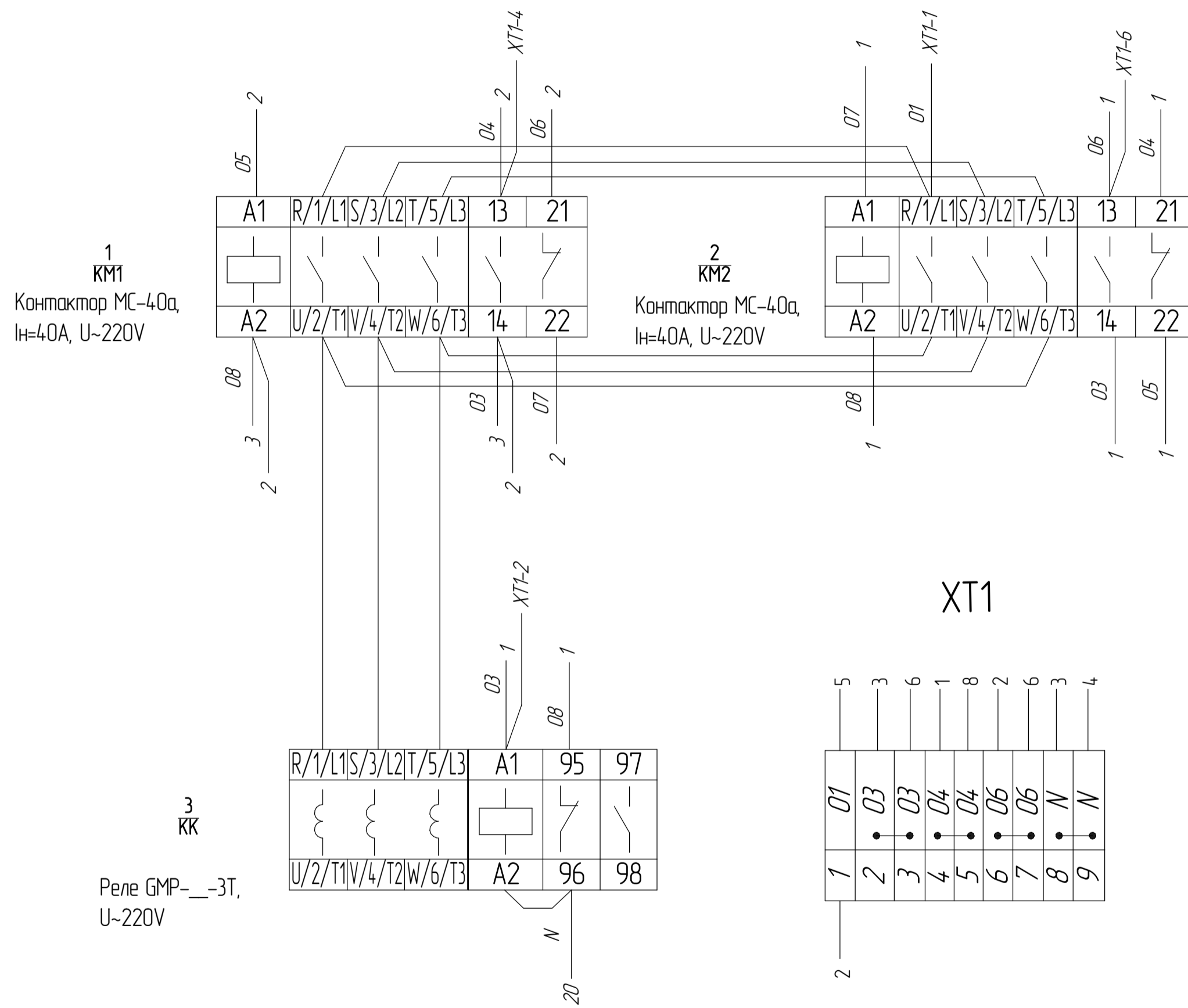

# Кришка доксу Вид з доку монтажу

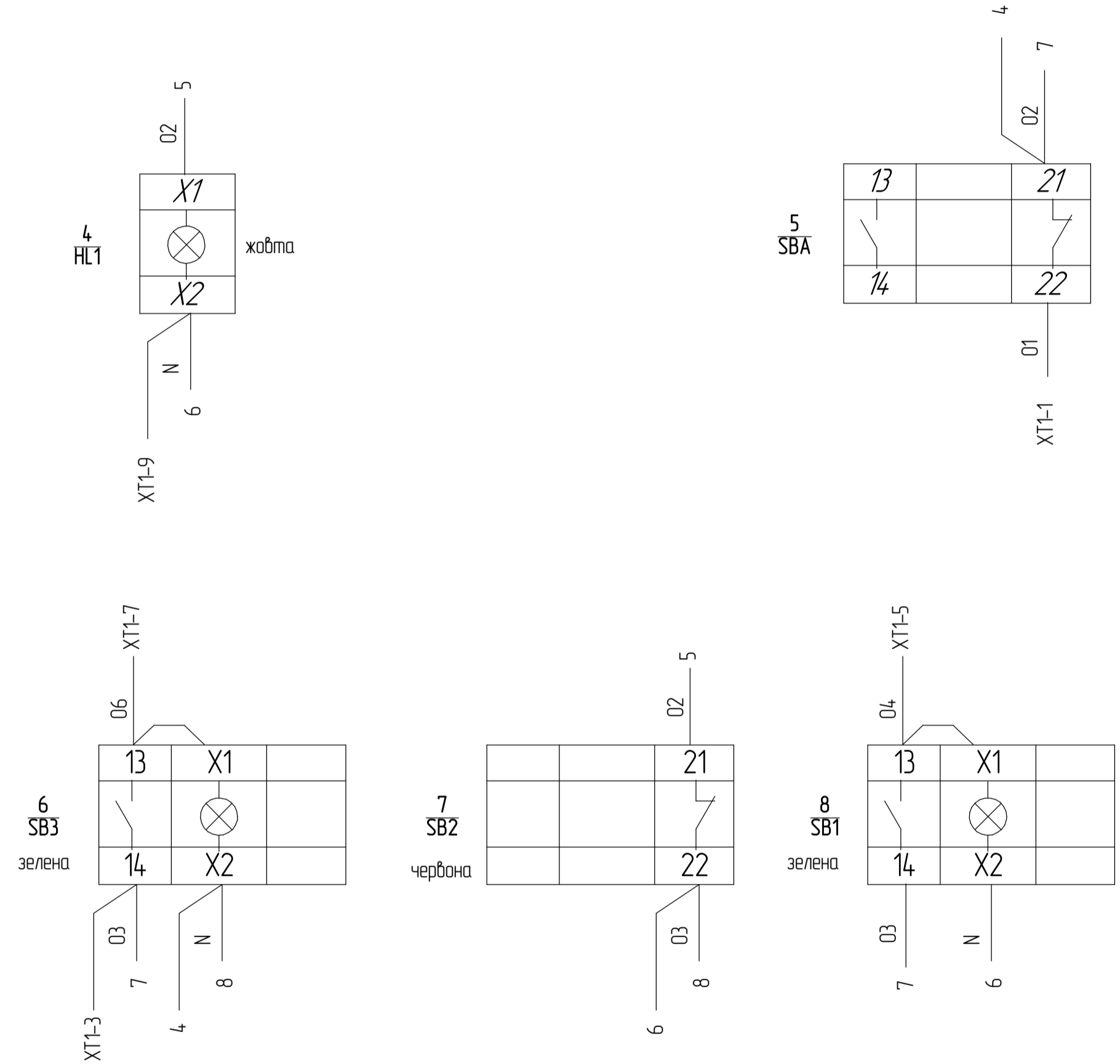

Инд. № подл. Подл. и дата. Инд. № змін. Подл. и дата. Взам. инд. №. Инд. № змін. Подл. и дата.

43703751.07.001СП

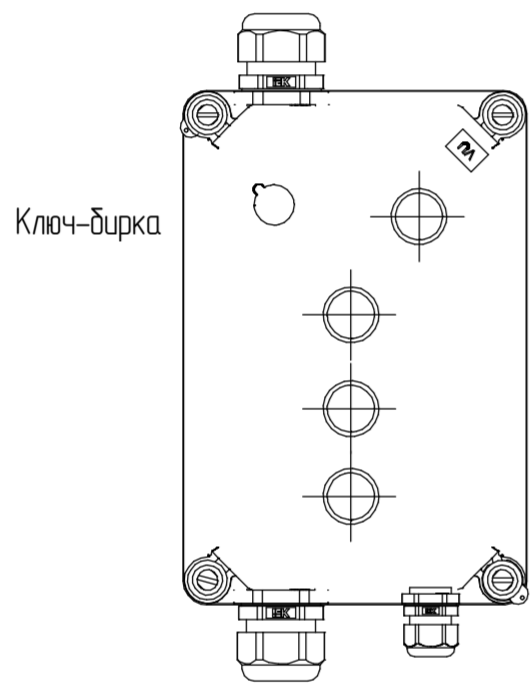

Ключ-дирка

Лампа "Наявність напруги"

Кнопка "Пуск1"

Кнопка "Стоп"

Кнопка "Пуск2"

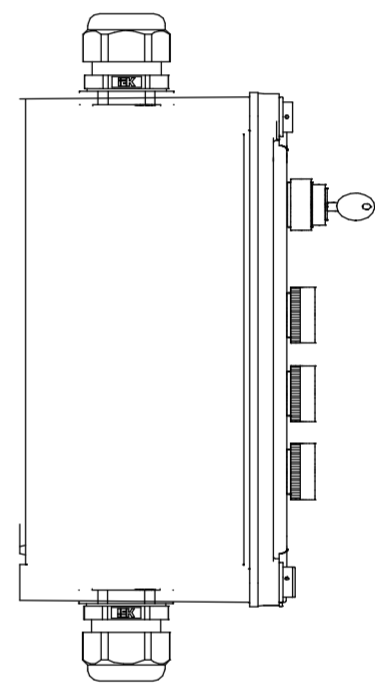
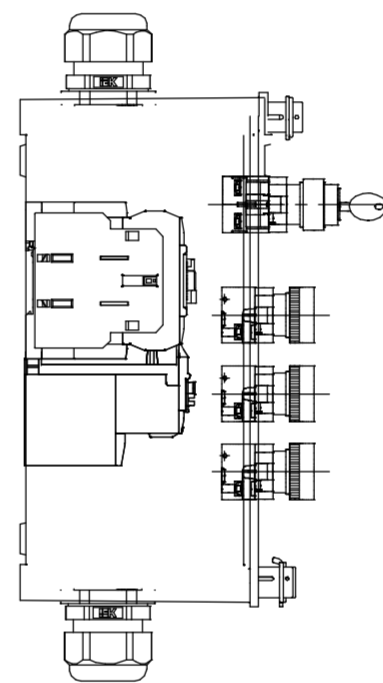
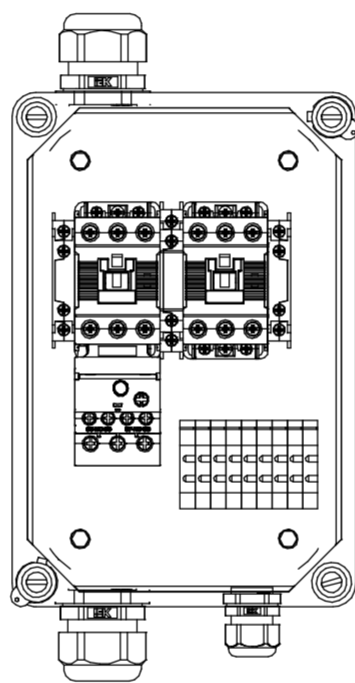

1. Бокс IDE ROC32PE IP66 180x270x141 з монтажною плитою
2. Контактори LS Electric MC4.0a/220В 50Гц.
3. Електронне реле захисту двигуна LS Electric GMP40-3P 4A/40A.
4. Кнопки зелені без фіксації з підсвіткою Сатері ECX 3203 IP66.
5. Кнопка червона без фіксації Сатері ECX 3111 IP66.
6. Лампа жовта Сатері ECX 2053 IP66.
7. Ключ-дирка Сатері ECX 3170 IP66.
7. Сальникові вводи.
11. Клеми проходні.

Підп. і дата

Інв. № дудл.

Взам. інв. №

Підп. і дата

Інв. № подл.

Ізм.	Лист	№ докум.	Підп.	Дата

43703751.07.001СП

Лист  
3

Копіював

Формат А3